



Papernet®
SUSTAINABLE HYGIENE



ADDRESS PHONE WWW
PAPER STREET, 123 00123 456 78 BARBEQUEBISTROT.WEBSITE



Více než 50 let růstu

Sofidel je druhým největším evropským výrobcem a šestým na světě tissue papíru (pro toaletní a domácí použití). Sofidel se svou více než padesátiletou historií a zkušeností představuje konsolidovanou realitu na mezinárodní úrovni. Jednotlivé podniky Skupiny v Evropě i v USA se v každodenní činnosti neustále snaží integrovat myšlenky udržitelnosti a inovace.

Emi Stefani a Giuseppe Lazzareschi

zahajují svou první podnikatelskou činnost.

1966

Vzniká **Sofidel**, budoucí holding Skupiny.

1988

Vzniká **Delitissue** v Polsku.

2000

Skupina odkupuje společnost **Werra** v Německu.

2007

Vzniká **Sofidel America**.

2012

Skupina zavádí princip **Less is More**.

2014

TVšechny výrobky tissue Sofidel v sektoru consumer v Itálii, Velké Británii ve Španělsku, Francii a Beneluxu nesou značku **FSC**.

2016

Sofidel oznamuje novou **investici greenfield** v USA, za účelem výstavby Integrovaného zařízení v Oklahomě.

2018

1987
Podnik uvádí na trh značku **Regina** spolu s výrobky **Asciugoni** a **Rotoloni**.

1997
Vzniká **Delipapier** ve Francii. Vzniká **Papernet**.

2003 - 2006
Sofidel se rozšiřuje do Velké Británie, Španělska, Německa a Turecka.

2008
Sofidel se účastní programu **Climate Savers WWF**.

2013
Sofidel dosahuje cíle programu **WWF Climate Savers** snížení emisí CO₂ o -11%.

2015
Realizuje první investici greenfield v **Ohio** a zahajuje nové zařízení v **Philadelphii**.

2016
Skupina docílí 100% zásobování **certifikovanou celulózu** od třetích nezávislých dodavatelů s certifikačními listinami o správném užití lesů.

2018
Sofidel otevírá v **Circleville** v Ohio své největší moderní a udržitelné integrované zařízení.

DOSAŽENÉ CÍLE V ROCE 2017



7,1 l

PRŮMĚRNÝ POČET LITRŮ VODY
SPOTŘEBOVANÝCH NA KG
VYROBENÉHO PAPIŘU

Zdroj: Integrovaná bilance Sofidel 2017



- 21,1 %

SNÍŽENÍ UHLÍKOVÉ INTENZITY
(2009-2017)

Zdroj: Integrovaná bilance Sofidel 2017



100 %

ZÁSOBOVÁNÍ CERTIFIKOVANOU
CELULÓZOU *

Zdroj: Integrovaná bilance Sofidel 2017



CLIMATE SAVERS: CÍLE NA ROK 2020

-23%

Přímých emisí
di CO₂ oproti roku
2009 na každou
tunu papíru.

-13%

Nepřímých emisí
di CO₂ oproti roku
2010 na každou
tunu papíru.

8%

Použitých obnovitelných
energetických zdrojů
z celkového množství
spotřebovaných paliv za rok.

* od třetích nezávislých subjektů se schématy certifikace lesů

Síla hygieny

Použití jednorázových výrobků, které snižují předávání bakteriální nákazy, představuje nejúčinnější hygienický prostředek*. Umýt a osušit si ruce je každodenní nenápadné gesto, které však významně přispívá ke zdraví a životu. Z tohoto důvodu Papernet, značka skupiny Sofidel v sektoru Away-From-Home, podporuje myšlenku šíření hygieny jako předpokladu vyšší kvality života.

** Podle Světové zdravotnické organizace a výsledků bádání Univerzity ve Westminsteru*

Za obzorem prosté účinnosti

Papernet nabízí širokou škálu výrobků, které se na trhu vyznačují svou vysokou účinností. Dlouholeté technologické bádání a vývoj napomohly vytvořit exkluzivní výrobek s vysokou přidanou hodnotou. Sortiment Away-From-Home je ekologicky udržitelný, od zásobování, po výrobu až ke konečnému použití. Především řada Ready Table, určená pro sektor foodservice, je nejvyšší kvality a zaručuje zákazníkům užitečné, kvalitní, estetické a víceúčelové výrobky.





Naše nabídka pro neustále se rozvíjející sektor

Foodservice je obchodní sektor, který se rychle rozvíjí z důvodu zvýšení stravování mimo domov a nárůstu turistiky. Tento sektor zahrnuje všechny tradiční formy stravovacích služeb jako jsou bary, restaurace a fast-foody, ale také servis podnikových, nemocničních a dalších velkých společenských jídelen.



READY  **TABLE**

VÍCEÚČELOVÉ, BAREVNÉ, VHODNÉ PRO VŠECHNY PŘÍLEŽITOSTI

Výrobky řady **Ready Table** jsou vhodné pro všechny příležitosti. Jak ubrusy, tak praktický ubrus jsou **vyrobeny z recyklovatelného papíru z čisté celulózy, která pochází z certifikovaných nebo ověřených zdrojů.**



ŠETRNÝ K
ŽIVOTNÍMU
PROSTŘEDÍ



ŠETŘÍ ČAS



ROZZÁŘÍ
VAŠE PROSTORY
BÁRVAMI



SNIŽUJE
PROVOZNÍ
NÁKLADY





Bary a restaurace

Nová řada zásobníků na skládané ubrousky **Ready Table** díky své velikosti zcela vyhovuje i malým rozměrům barových stolečků. Různé velikosti ubrousků a pestrost barev zásobníků přispívá k doplnění stylu a zařízení lokálů.



Fast food

Nová řada **Ready Table** je naprosto vyhovující pro fast foody: vzhledem k vysoké návštěvnosti v nich. Použitý **system prokládaného dávkování umožňuje výrazné snížení spotřeby papíru**. Zásobníky jsou snadno otvíratelné a lze je doplňovat v jakémkoliv okamžiku, i jednou rukou, což zaručuje stále kvalitní službu.



Self service

Rychlost a efektivnost: proto je velký zásobník **Ready Table** ideální pro pulty samoobslužných restaurací. Spotřeba je snižena díky prokládanému dávkování, při zachování stále kvality služby. **Velký počet ubrousků v zásobníku** snižuje možnost rychlého vyprázdnění a dobu i náklady na zásobování.



Jídelny

Systém **Ready Table** ve svém základním provedení je navržen také pro podnikové stravovací prostory, kde je požadováno **jednoduché a ekonomické řešení při zachování svěžího a funkčního designu.**



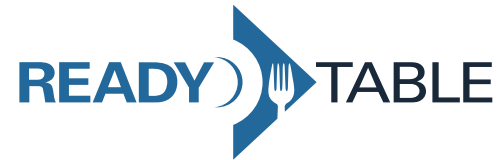

NABÍDKA, KTERÁ SMĚŘUJE OD STRAVOVÁNÍ K POHOSTINNOSTI

Velký ubrousek v malém prostoru

Druh skladu umožňuje dávkování ubrousků menších rozměrů, které se po rozložení zdvojnásobí.

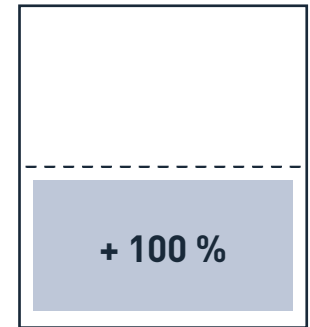

Nižší spotřeba

Při srovnání tradičních systémů dávkování jako například volných ubrousků se zásobníky s prokládanými ubrusky se spotřeba výrazně snižuje.

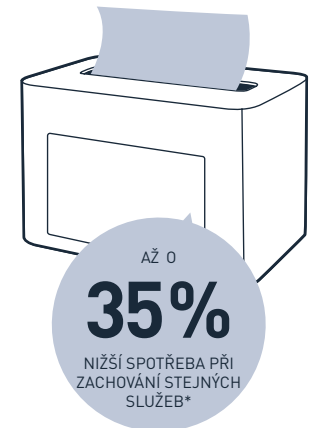

* Srovnání výrobku Papernet **416184** a best seller **415237**

ZÁSOBNÍKOVÉ SYSTÉMY PAPERNET READY TABLE

Vhodné pro uspokojení nejrůznějších potřeb: od udržení a optimalizace volného prostoru na stole po nutnost poskytování více služeb v jednom velkém zásobníku, který je pohodlný na použití a na dosah.

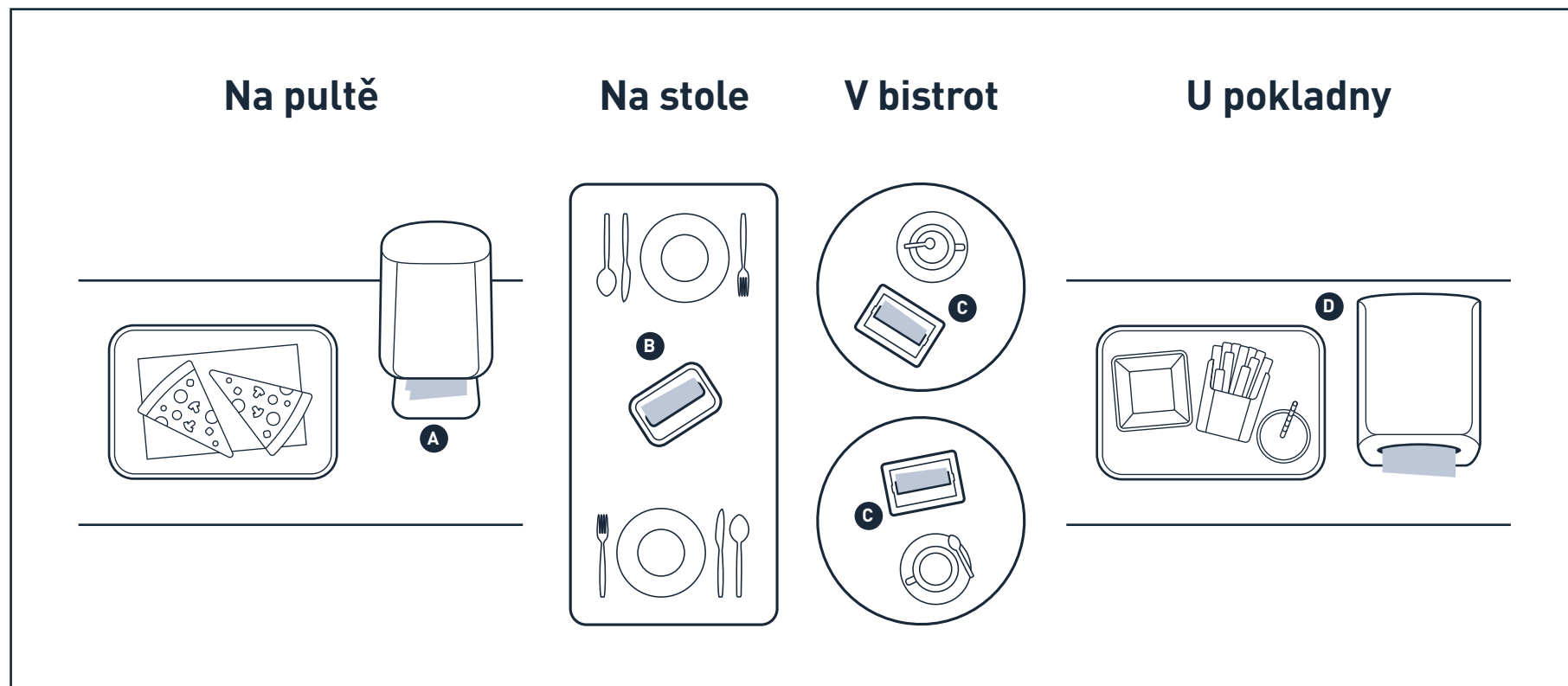
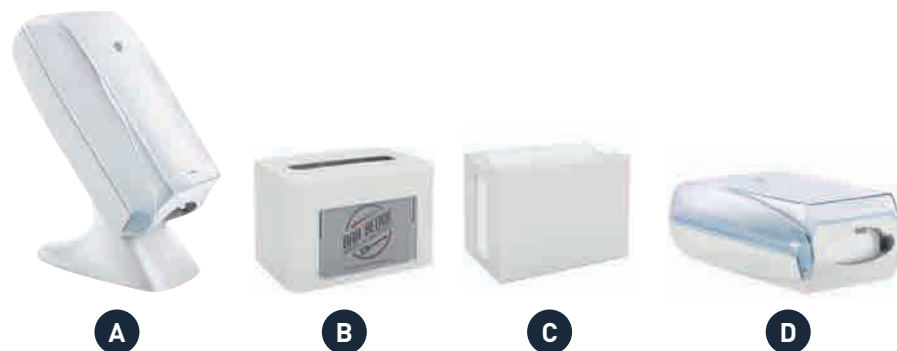

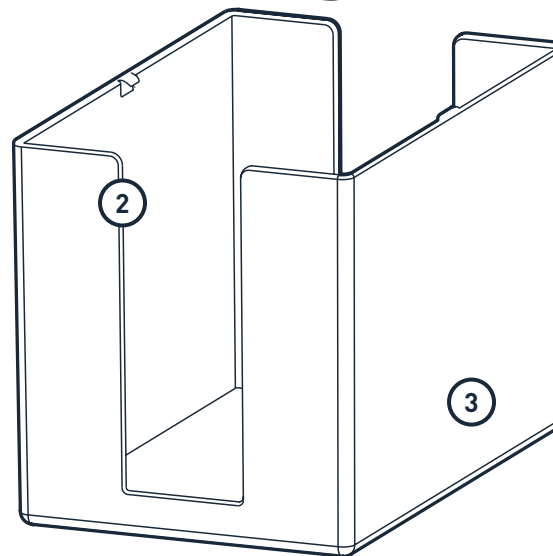
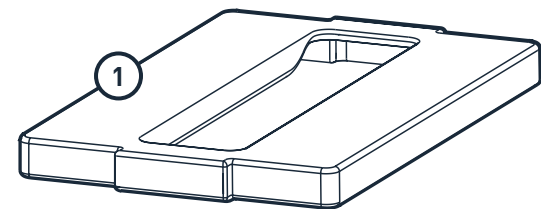

**Omyvatelný v
myčce na nádobí**



**Nejkompaktnější
výrobek celé řady**

1 Funkční

Návrh zásobníku byl veden požadavkem snížit rozměry na minimum, aby bylo možné ho využít pro malá zařízení s velkou návštěvností. Zaoblený design usnadňuje odebrání ubrousku a zmenšuje možnost jeho přetržení.

2 Praktický

Stav zásoby lze snadno kontrolovat a doplňovat, i jednou rukou. Zcela omyvatelný v myčce na nádobí.

3 Basic

Stálá pozornost věnovaná snižování nákladů při používání vedla k řešení, které je účinné i efektivní a zároveň jednoduché.

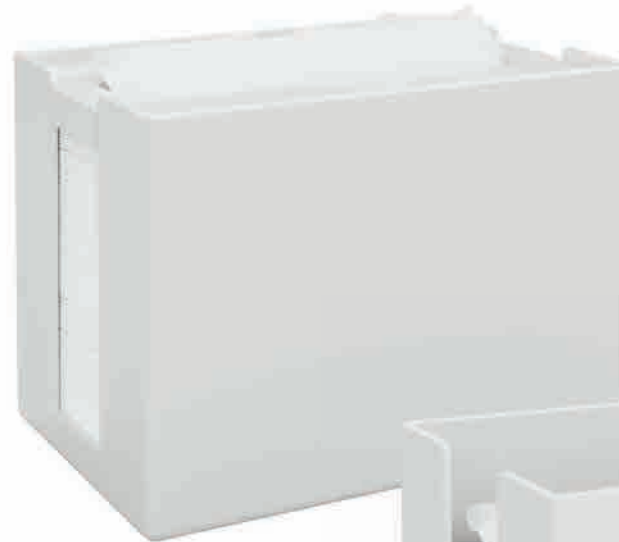

417194

Šířka 17.8 cm
Výška 12.5 cm
Hloubka 11.8 cm

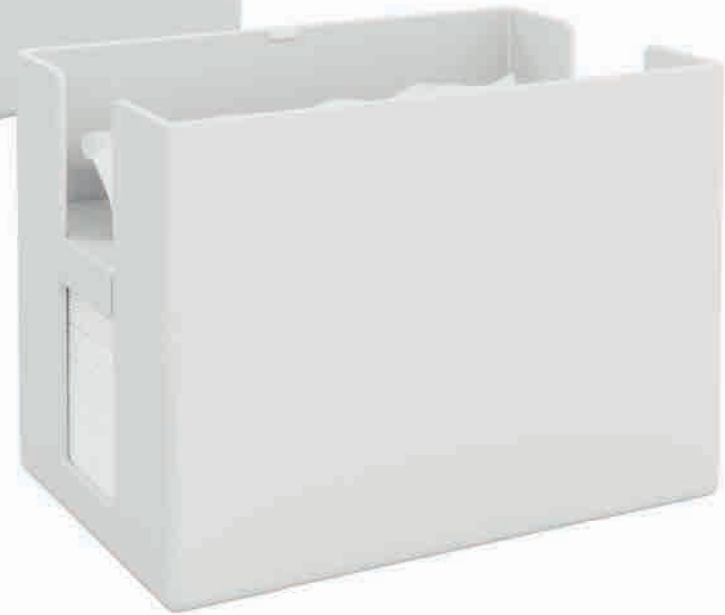

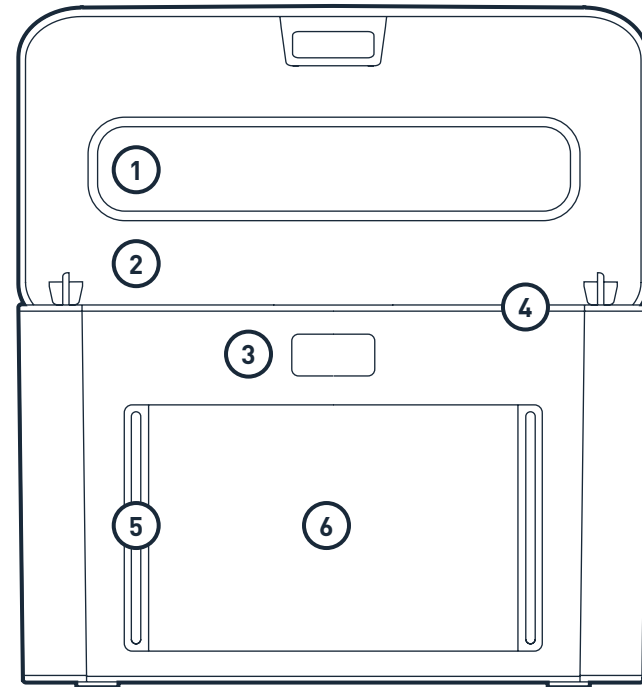

Antibakteriální

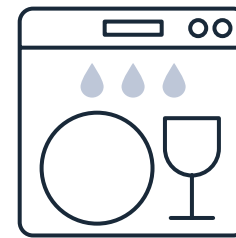

**Omyvatelný v
myčce na nádobí**

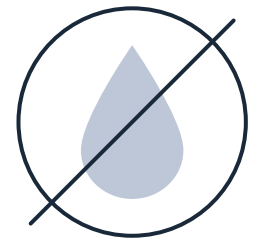

**Odolný vůči
vlhkosti**

1 Optimalizovaný

Ubrousky jsou dávkovány jednotlivě přes štěrbinu se zaobleným profilem, která umožňuje volnější průchod ubrousku a zabraňuje trhání nebo ucpání uvnitř zásobníku.

2 Hygienický

Zásobník je celý vyroben z antibakteriálního plastu, mírně nakloněné víko pomáhá proti tekutinám, které náhodně skápnou na zásobník.

3 Jednoduchý

Díky pohodlnému tlačítku je možné zásobník otevřít jednou rukou. Zcela omyvatelný v myčce na nádobí.

4 Chráněný

Díky inovativnímu designu a dvojitému vnitřnímu profilu víka, je omezena možnost pronikání tekutin nebo zbytků potravy do zásobníku a ubrousky zůstávají chráněné a čisté.

5 Kontrolovatelný

Zásobník je opatřen průzory, které umožňují pohodlnou kontrolu zásoby papíru, aniž by bylo nutné pokaždé otvírat víko.

6 Přizpůsobitelný

Pro doplnění stále bohatší a inovující nabídky Ready Table je nyní možné na zásobník i na ubrousky umístit vlastní reklamu.

Trendy v barvách i v designu

Zásobníky Ready Table jsou dostupné v různém barevném provedení a umožňují vhodné doplnění jakéhokoliv prostředí.



READY TABLE

BOHATÁ ŘADA Z CERTIFIKOVANÝCH ZDROJŮ

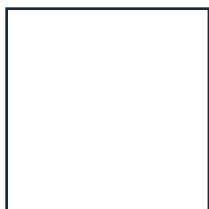

Ubrosek 38x38

Skládaný 19x19 cm / 2 vrstvy

Vhodný pro večerní restaurace, kde se velmi dbá na design a na detail.

- ČERNÁ
- ČOKOLÁDOVÁ
- MODRÁ
- ZELENÁ
- LIMETKA
- CHAMPAGNE
- ŽLUTÁ
- ORANŽOVÁ
- ČERVENÁ
- BORDEAUX
- BÍLÁ



Ubrosek 33x33

Skládaný 16,5x16,5 cm / 2 vrstvy

Vhodný pro rychlé občerstvení, pracovní oběd, například v jídelnách, barech a hospodách.

- ČERNÁ
- ČOKOLÁDOVÁ
- MODRÁ
- ZELENÁ
- LIMETKA
- CHAMPAGNE
- ŽLUTÁ
- ORANŽOVÁ
- ČERVENÁ
- BORDEAUX
- BÍLÁ (1 vrstva a 2 vrstvy)



Ubrosek 25x25

Skládaný 12,5x12,5 cm / 2 vrstvy

Vhodný pro koktejly, aperitivy, after lunch, jako doplněk k snacks a finger food.

- ČERNÁ
- ČOKOLÁDOVÁ
- LIMETKA
- CHAMPAGNE
- ŽLUTÁ
- ORANŽOVÁ
- ČERVENÁ
- BORDEAUX
- BÍLÁ



Ubrosek 17x17

1 vrstva

Vhodný pro barové pulty, ke kávě nebo snídani.

- BÍLÁ



Ubrousek Skládaný 1/2 2 Vrstvy

Skládaný 16,6x10,8 cm
Otevřený 16,6x21,6 cm

Vhodný pro zařízení s velkou návštěvností, kde se hledí na účinnost výrobku. Clip balený v papíře nebo ve folii.

○ BÍLÁ



Ubrousek Skládaný 1/2 1 Vrstva

Skládaný 16,6x10,8 cm
Otevřený 16,6x21,6 cm

Vhodný do zařízení s velmi vysokou návštěvností, kde se hledí na vztah kvality a ceny. Clip balený v papíře nebo ve folii.

○ BÍLÁ

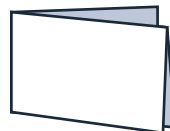

Ubrousek Skládaný 1/4 2 Vrstvy

Složený 16,6x10,8 cm
Otevřený 33,2x21,6 cm

Vhodný do zařízení s nízkou návštěvností, kde se klade důraz na kvalitu a obsluhu. Clip balený v papíře nebo ve folii.

○ BÍLÁ

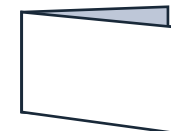

Ubrousek Skládaný 1/4 1 Vrstva

Složený 16,6x10,8 cm
Otevřený 33,2x21,6 cm

Vhodný do zařízení s průměrnou návštěvností, kde jsou potřeba výrobky velkých rozměrů. Clip balený v papíře nebo ve folii.

○ BÍLÁ

Zcela přizpůsobitelný

Možnost přizpůsobení ubrousků podnikovým logem v minimálním množství, které lze dohodnout.

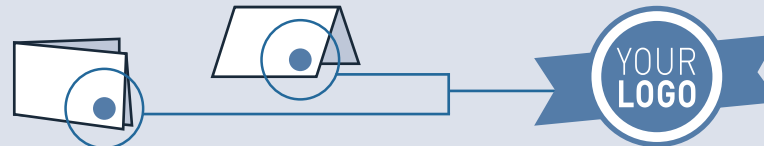

ZÁSOBNÍK**417192****Zásobník na
Skládané
Ubrousky**

| Kusů v Balení | Výška zásobníku | Délka zásobníku | Šířka zásobníku | Kapacita | Rozměr katonu | Objem katonu | Katonů na paletě |
|---------------|-----------------|-----------------|-----------------|-------------|---------------|----------------|------------------|
| n° | cm | cm | cm | - | cm | m ³ | n° |
| 6 | 12.6 | 20 | 13.3 | Max. 1 clip | 15x41x41.5 | 0.023 | 76 |

Antibakteriální - Bílá

**417198**
Limetka**417199**
Červená**417200**
Oranžová**417201**
Černá**417194****Zásobník na
Skládané
Ubrousky**

| Kusů v Balení | Výška zásobníku | Délka zásobníku | Šířka zásobníku | Kapacita | Rozměr katonu | Objem katonu | Katonů na paletě |
|---------------|-----------------|-----------------|-----------------|-------------|---------------|----------------|------------------|
| n° | cm | cm | cm | - | cm | m ³ | n° |
| 8 | 12.5 | 17.8 | 11.8 | Max. 1 clip | 28x38x26 | 0.027 | 63 |

Bílá



Omyvatelný v myčce na nádobí



416169**Zásobník na
Skládané
Ubrousky**

| Kusů v Balení | Výška zásobníku | Délka zásobníku | Šířka zásobníku | Kapacita | Rozměr katonu | Objem katonu | Katonů na paletě |
|---------------|-----------------|-----------------|-----------------|--------------|---------------|----------------|------------------|
| n° | cm | cm | cm | - | cm | m ³ | n° |
| 1 | 46.1 | 22.5 | 34.7 | Max. 3 clips | 48.5x36.5x24 | 0.0425 | 36 |

Antibakteriální

416170**Zásobník na
Skládané
Ubrousky**

| Kusů v Balení | Výška zásobníku | Délka zásobníku | Šířka zásobníku | Kapacita | Rozměr katonu | Objem katonu | Katonů na paletě |
|---------------|-----------------|-----------------|-----------------|--------------|----------------|----------------|------------------|
| n° | cm | cm | cm | - | cm | m ³ | n° |
| 1 | 42.8 | 22.5 | 14.8 | Max. 3 clips | 44.5x23.5x16.7 | 0.0175 | 93 |

Antibakteriální

SKLÁDANÉ 1/2**416183** Skládané
Ubrousky 1/2

| Vrstvy | Útržků | Délka Útržku | Šířka Útržku | Rozměr po složení | Kusů v balení | Rozměr katonu | Objem katonu | Balení v Kartonu | Katonů na paletě |
|--------|--------|--------------|--------------|-------------------|---------------|---------------|----------------|------------------|------------------|
| n° | n° | cm | cm | cm | n° | cm | m ³ | n° | n° |
| 1 | 330 | 16.6 | 21.6 | 16.6x10.8 | 5 | 34.8x55x40.5 | 0.077 | 8 | 12 (x2) |

Čistá Celulóza - Bílá

**416184** Skládané
Ubrousky 1/2

| Vrstvy | Útržků | Délka Útržku | Šířka Útržku | Rozměr po složení | Kusů v balení | Rozměr katonu | Objem katonu | Balení v Kartonu | Katonů na paletě |
|--------|--------|--------------|--------------|-------------------|---------------|---------------|----------------|------------------|------------------|
| n° | n° | cm | cm | cm | n° | cm | m ³ | n° | n° |
| 2 | 200 | 16.6 | 21.6 | 16.6x10.8 | 5 | 34.8x55x40.5 | 0.077 | 8 | 12 (x2) |

Čistá Celulóza - Bílá

**416189** Skládané
Ubrousky 1/2

| Vrstvy | Útržků | Délka Útržku | Šířka Útržku | Rozměr po složení | Kusů v balení | Rozměr katonu | Objem katonu | Balení v Kartonu | Katonů na paletě |
|--------|--------|--------------|--------------|-------------------|---------------|---------------|----------------|------------------|------------------|
| n° | n° | cm | cm | cm | n° | cm | m ³ | n° | n° |
| 1 | 330 | 16.6 | 21.6 | 16.6x10.8 | 1 | 34.8x55x40.5 | 0.077 | 40 | 12 (x2) |

Čistá Celulóza - Bílá



Ražba



Micro

Typ skladu



Skládané 1/2

Certifikace



Kompatibilní zásobníky



Všechny typy zásobníků na skládané ubrousky

416190 Skládané
Ubrusky 1/2

| Vrstvy | Útržků | Délka Útržku | Šířka Útržku | Rozměr po složení | Kusů v balení | Rozměr katonu | Objem katonu | Balení v Kartonu | Katonů na paletě |
|--------|--------|--------------|--------------|-------------------|---------------|---------------|----------------|------------------|------------------|
| n° | n° | cm | cm | cm | n° | cm | m ³ | n° | n° |
| 2 | 200 | 16.6 | 21.6 | 16.6x10.8 | 1 | 34.8x55x40.5 | 0.077 | 40 | 12 (x2) |

Čistá Celulóza - Bílá

416193 Skládané
Ubrusky 1/2

| Vrstvy | Útržků | Délka Útržku | Šířka Útržku | Rozměr po složení | Kusů v balení | Rozměr katonu | Objem katonu | Balení v Kartonu | Katonů na paletě |
|--------|--------|--------------|--------------|-------------------|---------------|---------------|----------------|------------------|------------------|
| n° | n° | cm | cm | cm | n° | cm | m ³ | n° | n° |
| 1 | 330 | 16.6 | 21.6 | 16.6x10.8 | 1 | 34.8x55x40.5 | 0.077 | 40 | 12 (x2) |

Čistá Celulóza - Bílá

416194 Skládané
Ubrusky 1/2

| Vrstvy | Útržků | Délka Útržku | Šířka Útržku | Rozměr po složení | Kusů v balení | Rozměr katonu | Objem katonu | Balení v Kartonu | Katonů na paletě |
|--------|--------|--------------|--------------|-------------------|---------------|---------------|----------------|------------------|------------------|
| n° | n° | cm | cm | cm | n° | cm | m ³ | n° | n° |
| 2 | 224 | 16.6 | 21.6 | 16.6x10.8 | 1 | 34.8x55x40.5 | 0.077 | 40 | 12 (x2) |

Čistá Celulóza - Bílá



Ražba



Micro

Typ skladu



Skládané 1/2

Certifikace



Ecolabel FSC

Kompatibilní zásobníky



Všechny typy zásobníků na skládané ubrusky

SKLÁDANÉ 1/4**416181** Skládané
Ubrousky 1/4

| Vrstvy | Útržků | Délka Útržku | Šířka Útržku | Rozměr po složení | Kusů v balení | Rozměr katonu | Objem katonu | Balení v Kartonu | Katonů na paletě |
|--------|--------|--------------|--------------|-------------------|---------------|---------------|----------------|------------------|------------------|
| n° | n° | cm | cm | cm | n° | cm | m ³ | n° | n° |
| 1 | 224 | 33.2 | 21.6 | 16,6x10,8 | 5 | 34.8x55x40.5 | 0.077 | 8 | 12 (x2) |

Čistá Celulóza - Bílá

**416182** Skládané
Ubrousky 1/4

| Vrstvy | Útržků | Délka Útržku | Šířka Útržku | Rozměr po složení | Kusů v balení | Rozměr katonu | Objem katonu | Balení v Kartonu | Katonů na paletě |
|--------|--------|--------------|--------------|-------------------|---------------|---------------|----------------|------------------|------------------|
| n° | n° | cm | cm | cm | n° | cm | m ³ | n° | n° |
| 2 | 110 | 33.2 | 21.6 | 16,6x10,8 | 5 | 34.8x55x40.5 | 0.077 | 8 | 12 (x2) |

Čistá Celulóza - Bílá

**416187** Skládané
Ubrousky 1/4

| Vrstvy | Útržků | Délka Útržku | Šířka Útržku | Rozměr po složení | Kusů v balení | Rozměr katonu | Objem katonu | Balení v Kartonu | Katonů na paletě |
|--------|--------|--------------|--------------|-------------------|---------------|---------------|----------------|------------------|------------------|
| n° | n° | cm | cm | cm | n° | cm | m ³ | n° | n° |
| 1 | 224 | 33.2 | 21.6 | 16,6x10,8 | 1 | 34.8x55x40.5 | 0.077 | 40 | 12 (x2) |

Čistá Celulóza - Bílá



Ražba



Micro

Typ skladu



Skládané 1/4

Certifikace



Kompatibilní zásobníky



Všechny typy zásobníků na skládané ubrousky

416188 Skládané
Ubrusky 1/4

| Vrstvy | Útržků | Délka Útržku | Šířka Útržku | Rozměr po složení | Kusů v balení | Rozměr katonu | Objem katonu | Balení v Kartonu | Katonů na paletě |
|--------|--------|--------------|--------------|-------------------|---------------|---------------|----------------|------------------|------------------|
| n° | n° | cm | cm | cm | n° | cm | m ³ | n° | n° |
| 2 | 110 | 33.2 | 21.6 | 16,6x10,8 | 1 | 34.8x55x40.5 | 0.077 | 40 | 12 (x2) |

Čistá Celulóza - Bílá

416191 Skládané
Ubrusky 1/4

| Vrstvy | Útržků | Délka Útržku | Šířka Útržku | Rozměr po složení | Kusů v balení | Rozměr katonu | Objem katonu | Balení v Kartonu | Katonů na paletě |
|--------|--------|--------------|--------------|-------------------|---------------|---------------|----------------|------------------|------------------|
| n° | n° | cm | cm | cm | n° | cm | m ³ | n° | n° |
| 1 | 200 | 33.2 | 21.6 | 16,6x10,8 | 1 | 34.8x55x40.5 | 0.077 | 40 | 12 (x2) |

Čistá Celulóza - Bílá

416192 Skládané
Ubrusky 1/4

| Vrstvy | Útržků | Délka Útržku | Šířka Útržku | Rozměr po složení | Kusů v balení | Rozměr katonu | Objem katonu | Balení v Kartonu | Katonů na paletě |
|--------|--------|--------------|--------------|-------------------|---------------|---------------|----------------|------------------|------------------|
| n° | n° | cm | cm | cm | n° | cm | m ³ | n° | n° |
| 2 | 110 | 33.2 | 21.6 | 16,6x10,8 | 1 | 34.8x55x40.5 | 0.077 | 40 | 12 (x2) |

Čistá Celulóza - Bílá



Ražba



Micro

Typ skladu



Skládané 1/4

Certifikace



Kompatibilní zásobníky



Všechny typy zásobníků na skládané ubrusky

38x38**415227****Ubrusky**

| Vrstvy | Útržků | Délka Útržku | Šířka Útržku | Rozměr po složení | Kusů v balení | Rozměr katonu | Objem katonu | Balení v Kartonu | Katonů na paletě |
|--------|--------|--------------|--------------|-------------------|---------------|---------------|----------------|------------------|------------------|
| n° | n° | cm | cm | cm | n° | cm | m ³ | n° | n° |
| 2 | 44 | 38 | 38 | 19x19 | 1 | 20x58x39 | 0.045 | 18 | 24 (x2) |

Čistá Celulóza - Bílá

**415215**

Oranžová

**415216**

Bordeaux

**415217**

Žlutá

**415218**

Červená

**415219**

Champagne

**415220**

Zelená

**415221**

Modrá

**415222**

Limetka

**415223**

Čokoládová

**415224**

Černá

404270**Ubrusky**

| Vrstvy | Útržků | Délka Útržku | Šířka Útržku | Rozměr po složení | Kusů v balení | Rozměr katonu | Objem katonu | Balení v Kartonu | Katonů na paletě |
|--------|--------|--------------|--------------|-------------------|---------------|---------------|----------------|------------------|------------------|
| n° | n° | cm | cm | cm | n° | cm | m ³ | n° | n° |
| 2 | 50 | 38 | 38 | 19x19 | 1 | 39x58.5x35 | 0.080 | 42 | 12 (x2) |

Čistá Celulóza - Bílá



Ražba



Micro

Certifikace



Tolerance ±5%

417797 NEW**Skládané
Ubrousky 1/8**

| Vrstvy | Útržků | Délka Útržku | Šířka Útržku | Rozměr po složení | Kusů v balení | Rozměr katonu | Objem katonu | Balení v Kartonu | Katonů na paletě |
|--------|--------|-----------------|-----------------|----------------------|------------------|------------------|-----------------|---------------------|---------------------|
| n° | n° | cm | cm | cm | n° | cm | m ³ | n° | n° |
| 2 | 80 | 38 | 38 | 19x19.5 | 1 | 36,5x58x39,3 | 0.083 | 24 | 12 (x2) |

Čistá Celulóza - Bílá

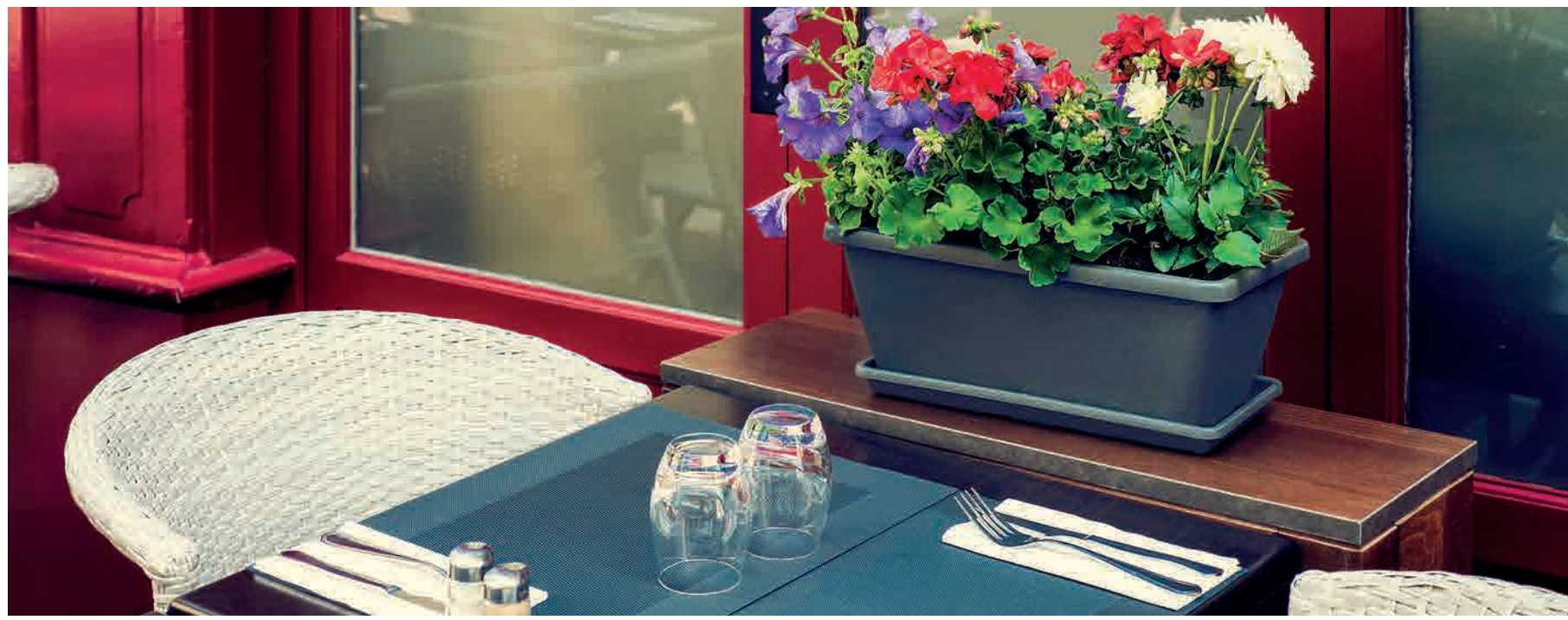

Certifikace



Tolerance ±5%

33x33**400710****Ubrousky**

| Vrstvy | Útržků | Délka Útržku | Šířka Útržku | Rozměr po složení | Kusů v balení | Rozměr katonu | Objem katonu | Balení v Kartonu | Katonů na paletě |
|--------|--------|--------------|--------------|-------------------|---------------|---------------|----------------|------------------|------------------|
| n° | n° | cm | cm | cm | n° | cm | m ³ | n° | n° |
| 2 | 50 | 33 | 33 | 16.5x16.5 | 1 | 35.5x37x52.5 | 0.069 | 42 | 12 (x2) |

Čistá Celulóza - Bílá

**415205****Ubrousky**

| Vrstvy | Útržků | Délka Útržku | Šířka Útržku | Rozměr po složení | Kusů v balení | Rozměr katonu | Objem katonu | Balení v Kartonu | Katonů na paletě |
|--------|--------|--------------|--------------|-------------------|---------------|---------------|----------------|------------------|------------------|
| n° | n° | cm | cm | cm | n° | cm | m ³ | n° | n° |
| 2 | 50 | 33 | 33 | 16.5x16.5 | 1 | 17.5x37x52 | 0.034 | 21 | 24 (x2) |

Čistá Celulóza - Oranžová

**415206**
Bordeaux**415207**
Žlutá**415208**
Červená**415209**
Champagne**415210**
Zelená**415211**
Modrá**415212**
Limetka**415213**
Čokoládová**415214**
Černá

25x25**415236****Ubrousky**

| Vrstvy | Útržků | Délka Útržku | Šířka Útržku | Rozměr po složení | Kusů v balení | Rozměr katonu | Objem katonu | Balení v Kartonu | Katonů na paletě |
|--------|--------|--------------|--------------|-------------------|---------------|----------------|----------------|------------------|------------------|
| n° | n° | cm | cm | cm | n° | cm | m ³ | n° | n° |
| 2 | 100 | 25 | 25 | 12.5x12.5 | 1 | 25.5x38.7x25.5 | 0.025 | 20 | 36 (x2) |

Čistá Celulóza - Bílá

**415228****Oranžová****415229****Bordeaux****415230****Žlutá****415231****Červená****415232****Champagne****415233****Limetka****415234****Čokoládová****415235****Černá**

DALŠÍ

415237
Ubrousky

| Vrstvy | Útržků | Délka Útržku | Šířka Útržku | Rozměr po složení | Kusů v balení | Rozměr katonu | Objem katonu | Balení v Kartonu | Katonů na paletě |
|--------|--------|--------------|--------------|-------------------|---------------|---------------|----------------|------------------|------------------|
| n° | n° | cm | cm | cm | n° | cm | m ³ | n° | n° |
| 1 | 300 | 32 | 33 | 16x16.5 | 1 | 51x79x34 | 0.137 | 18 | 6 (x2) |

Čistá Celulóza - Bílá

415238
Ubrousky

| Vrstvy | Útržků | Délka Útržku | Šířka Útržku | Rozměr po složení | Kusů v balení | Rozměr katonu | Objem katonu | Balení v Kartonu | Katonů na paletě |
|--------|--------|--------------|--------------|-------------------|---------------|---------------|----------------|------------------|------------------|
| n° | n° | cm | cm | cm | n° | cm | m ³ | n° | n° |
| 1 | 500 | 32.5 | 29 | 14.5x16 | 1 | 30.5x79x34 | 0.082 | 10 | 12 (x2) |

Čistá Celulóza - Bílá

415242
Ubrousky

| Vrstvy | Útržků | Délka Útržku | Šířka Útržku | Rozměr po složení | Kusů v balení | Rozměr katonu | Objem katonu | Balení v Kartonu | Katonů na paletě |
|--------|--------|--------------|--------------|-------------------|---------------|----------------|----------------|------------------|------------------|
| n° | n° | cm | cm | cm | n° | cm | m ³ | n° | n° |
| 1 | 2000 | 17 | 17 | - | 1 | 69.8x38.6x37.3 | 0.100 | 10 | 18 |

Čistá Celulóza - Bílá

Ražba



Bananas

Certifikace



Zdroje vědeckých referencí



Světová zdravotnická organizace a prestižní Univerzita ve Westminstru doporučují používání papírových utěrek vzhledem k výraznému snížení přítomnosti bakterií na rukou.

Vítězné ceny výrobků Papernet



Porota ročníku 2015 **PPI Awards** vybrala biologicky aktivní toaletní papír **Papernet Bio Tech** jako „Inovativní výrobek roku“.



Dissolve Tech se stal vítězem ceny **Sanitary Maintenance Distributor Choice Award 2016**. Program Distributor Choice Award každý rok oceňuje nejnovější a nejužitečnější sanitární výrobky roku.

Certifikace výrobků Papernet



Bio Tech a **Freshen Tech** jsou dva výrobky, které byly oficiálně dermatologicky testovány prestižní laboratoří **Chelab Silliker**, která je součástí **Mérieux NutriSciences Corporation**



V roce 2013 výrobek **Bio Tech** získal certifikaci prestižního institutu **SGS Fresenius, Taunusstein (DE)** za příznivý enzymatický účinek BATP spór. SGS je německá společnost - světový lídr v inspekční, ověřovací, kolaudační a certifikační činnosti.



Centre Technique du Papier z Grenoblu v září 2014 prokázalo rozpustnost papírových utěrek **Dissolve Tech** po 3 minutách styku s vodou. Centre Technique du Papier z Grenoblu je organizace pro průmyslový výzkum a vývoj, která poskytuje vědeckou podporu papírenskému průmyslu.



Sofidel dosáhl významného cíle: 100 % vláken z čisté celulózy nakoupených Skupinou pochází z ověřených a certifikovaných zdrojů. Z tohoto důvodu jsme se rozhodli tuto zprávu zveřejnit přidáním příslušné ikony na obaly všech výrobků vyrobených z vláken čisté celulózy.



Forest
Stewardship
Council®

Je certifikační systém používaný pro lesy, dřevo a jejich deriváty: zaručuje, že výrobky pocházejí z lesů, které jsou řízeny podle přísných environmentálních, společenských a ekonomických předpisů. Forest Stewardship Council je nezisková organizace založená v Mexiku v roce 1994 a od roku 2003 sídlící v Bonnu, která vydává certifikáty nutné pro použití značky na základě kontrol lesů, z nichž bylo vytěženo dřevo, a dalších kontrol během všech fází výroby. Použití značky FSC se dnes vztahuje na 72 miliónů certifikovaných hektarů na více než 790 místech světa, a toto číslo stále roste. To odpovídá 13.000 certifikovaným řadám výrobku a celkovému trhu v hodnotě 5 miliard dolarů.

<http://ic.fsc.org/en>



EU Ecolabel
or EU Flower

Ecolabel je dobrovolná ekologická značka Typu III vytvořená Evropskou komisí v roce 1992 jako označení kvality, které se uděluje při zachování určitých ekologických kritérií. Vyjadřuje, že výrobek zaručuje menší environmentální dopad během celého svého životního cyklu, s přihlédnutím k environmentálnímu dopadu jeho výroby ve smyslu kvality vzduchu, vodních a zemních zdrojů, vzniku odpadu, spotřeby nerostných zdrojů a energie, akustického zamoření a ochrany biodiverzity. Podle principů sdíleného environmentálního řízení jsou kritéria zvolená Komisí předkládána Výborem pro ekoznačku (EUEB), v němž jsou zastoupeni představitelé průmyslu, malopřůmyslu, asociací spotřebitelů a ekologických asociací. Pozornost věnovaná celému životnímu cyklu umožňuje zmenšit globální dopad na životní prostředí. Značka Ecolabel poskytuje spotřebiteli spolehlivou záruku, podloženou vědeckými důkazy, ohledně environmentálního dopadu a výkonnostních parametrů výrobku.

<http://ec.europa.eu/environment/ecolabel>



The Blue
Angel

Výrobky Blue Angel odpovídají řadě kritérií, která berou ohled na životní prostředí a zdravotní aspekty. Nákup výrobku se značkou Blue Angel je zárukou kvalitních výrobků s menším environmentálním dopadem a s větší ochranou zdraví než mnohé jiné výrobky ke stejnému účelu. Hlavní kritéria uplatněná u tissue papíru jsou: základní suroviny musí být ze 100% recyklovaného papíru. Blue Angel zohledňuje to, že výrobek tvořený ze 100% recyklovaného papíru umožňuje ušetřit surovinu nutnou k produkci papíru z čistých přírodních vláken. Takovýto výrobní proces pomáhá snižovat objem odpadu a zároveň pomáhá chránit lesní zdroje.

www.blauer-engel.de