



Papernet®  
SUSTAINABLE HYGIENE



ADDRESS PHONE WWW  
PAPER STREET, 123 00123 456 78 BARBEQUEBISTROT.WEBSITE



## Mehr als 50 Jahre Wachstum

Sofidel ist Europas zweitgrößter und weltweit der sechstgrößte Hersteller von Hygienepapier (für den Bereich „Away from Home“ und im Haushalt). Mit ihrer mehr als ein halbes Jahrhundert langen Geschichte und Erfahrung ist Sofidel heute eine auf internationaler Ebene konsolidierte Unternehmensgruppe. Die Gesellschaften der Gruppe, die in Europa und in den Vereinigten Staaten vertreten sind, engagieren sich fortwährend, um die Nachhaltigkeit und die Innovation in ihre alltäglichen Aktivitäten zu integrieren.

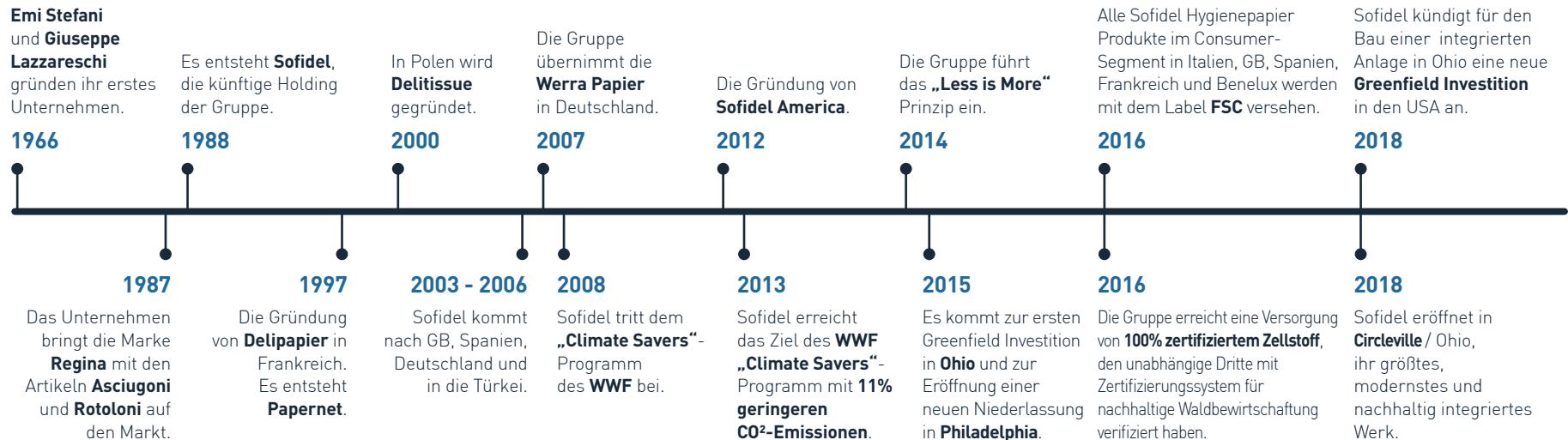

DIE ERGEBNISSE DES JAHRES 2017



7,1 l

DURCHSCHNITTLICHER WASSERVERBRAUCH  
JE KG HERGESTELTEM PAPIER

Quelle: Sofidel Konzernbilanz 2017



- 21,1 %

KOHLENSTOFF-REDUZIERUNG  
(2009-2017)

Quelle: Sofidel Konzernbilanz 2017



100 %

VERSORGUNG MIT ZERTIFIZIERTEM \*  
ZELLSTOFF

Quelle: Sofidel Konzernbilanz 2017



CLIMATE SAVERS: ZIELE 2020

-23%

Direkte  
CO<sub>2</sub>-Emissionen  
pro Tonne Papier  
im Vergleich zu 2009.

-13%

Indirekte  
CO<sub>2</sub>-Emissionen  
pro Tonne Papier  
im Vergleich zu 2010.

8%

Nutzung erneuerbarer  
Energiequellen im Vergleich  
zur jährlich verbrauchten  
Brennstoffmenge.

\* von unabhängigen fremden Einrichtungen mit Waldzertifizierungsschemen

## Die Macht der Hygiene

Die Verwendung von Einwegzeugnissen ist das effizienteste Hilfsmittel der Hygiene, da sie die Gefahr der Bakterienübertragung mindert\*. Das Waschen und Abtrocknen der Hände ist nur eine kleine alltägliche Handlung, leistet aber einen großen Beitrag zur Gesundheit und somit zum Leben. Aus diesem Grund fördert Papernet, die Sofidel Marke im Away-From-Home-Bereich, die Hygienekultur mit der Überzeugung, dass sie die Grundlage eines qualitativ hochwertigen Lebens ist.

\* Wie dies die Weltgesundheitsorganisation und eine Studie der Forschungsgruppe der Westminster University aufzeigen.

## Mehr als leistungsfähig

Papernet bietet eine umfangreiche Palette an Erzeugnissen, die sich aufgrund ihrer hohen Wirksamkeit auf dem Markt abheben. Jahrelange technologische Forschung und Entwicklung verleihen unseren Erzeugnissen einen hohen exklusiven Mehrwert. Von der Rohstoffversorgung über die Herstellung bis hin zum Gebrauch ist das Away-From-Home-Sortiment nachhaltig. Vor allem das Ready Table Sortiment, das sich an den Bereich Gastronomie wendet, weist eine außerordentlich hohe Qualität auf und ist auf diese Weise für den Kunden eine Gewähr für nützliche, leistungsfähige, aber auch schöne und vielseitige Erzeugnisse.





## Unser Angebot für einen kontinuierlich im Wachstum befindlichen Bereich

Dank globaler Entwicklungen, wie dem zunehmenden Verzehr von Mahlzeiten außer Haus und dem wachsenden Fremdenverkehr, ist die Gastronomie ein Geschäftsbereich, der kräftig expandiert. Genauer gesagt umfasst dieser Bereich alle Aktivitäten, die, wie Cafés, Restaurants und Fastfood-Lokale, einen traditionellen Gaststättenbetrieb vorsehen, aber auch Kantinen in Unternehmen, Krankenhäusern und sonstigen großen Einrichtungen.

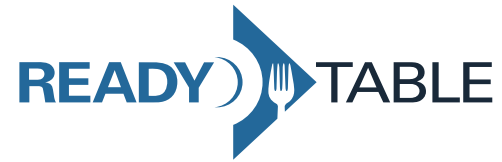

## VIELSEITIG UND BUNT FÜR JEDE GELEGENHEIT

Das Artikelsortiment **Ready Table** verbessert das Ambiente und verleiht ihm eine individuelle Note. Sowohl die Servietten als auch die Sets werden allesamt aus **reinem, zertifiziertem oder kontrolliertem Zellstoff hergestellt und sind komplett recyclingfähig.**



**NIMMT  
RÜCKSICHT AUF  
DIE UMWELT**



**SPART ZEIT**



**FARBEN FÜR  
IHR AMBIENTE**



**SENKT  
VERBRAUCHSKOSTEN**





## Cafés und Restaurants

Das neue Sortiment an Servietten spendern und V-Falz-Servietten der Serie **Ready Table** eignet sich **dank der dezenten Größen auch perfekt für die kleineren Tische eines Cafés**. Außerdem lässt sich die Auswahl der Formate und Farben der Spender auch mühelos mit dem Einrichtungsstil der Lokale vereinbaren.



## Fastfood

Auch für Fastfood-Lokale eignet sich das neue Sortiment **Ready Table** perfekt: Selbst bei hoher Kundenfrequenz **lässt sich der Papierverbrauch dank der Spender mit V-Falz-System enorm senken**. Die Spender lassen sich, auch mit nur einer Hand, jederzeit mühelos öffnen und nachfüllen und gewährleisten so einen stets optimalen Service.



## Selbstbedienungsrestaurants

**Zeitsparend und effizient:** Deshalb eignet sich der große Spender der Serie **Ready Table** ideal für Theken von Selbstbedienungsrestaurants. Dank des V-Falz-Systems hält sich der Verbrauch in Grenzen und der Service ist stets ausgezeichnet. Durch die **große Anzahl an Servietten, die im Spender Platz findet**, verringert sich die Gefahr, dass der Spender leer wird, als auch die Zeiten und die Kosten für das Nachfüllen.



## Kantinen

Was die Grundversion betrifft, ist das Spendersystem der **Ready Table** Serie auch besonders für Unternehmen gedacht, die eine **unkomplizierte und wirtschaftlich vorteilhafte Lösung benötigen**.







## DAS PERFEKTE ANGEBOT FÜR GASTSTÄTTEN UND GASTLICHKEIT

### Eine große Serviette auf kleinem Raum

Die Technik, die beim Falten zur Anwendung kommt, gewährleistet, dass die, im gefalteten Zustand, kleinen Servietten nach dem Öffnen doppelt so groß sind.

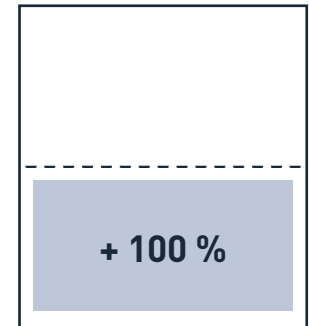

### Geringerer Verbrauch

Im Vergleich zu den herkömmlichen Spendersystemen wie den Systemen mit losen Servietten ist bei Spendern mit gefalteten Servietten ein beträchtlicher Rückgang des Verbrauchs zu verzeichnen.

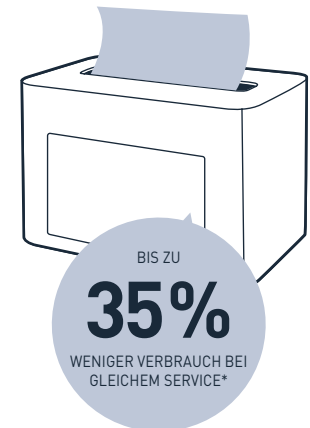

\* Vergleich zwischen dem Papernet-Artikel **416184** und dem Papernet-Bestseller **415237**

# SPENDER-SYSTEME PAPERNET READY TABLE

Sie werden allen Anforderungen gerecht: Auf dem Tisch wird nur wenig Platz in Anspruch genommen und somit die zur Verfügung stehende Fläche optimiert. Außerdem enthalten die großen praktischen Spender viele Servietten und sind mühelos zugänglich.

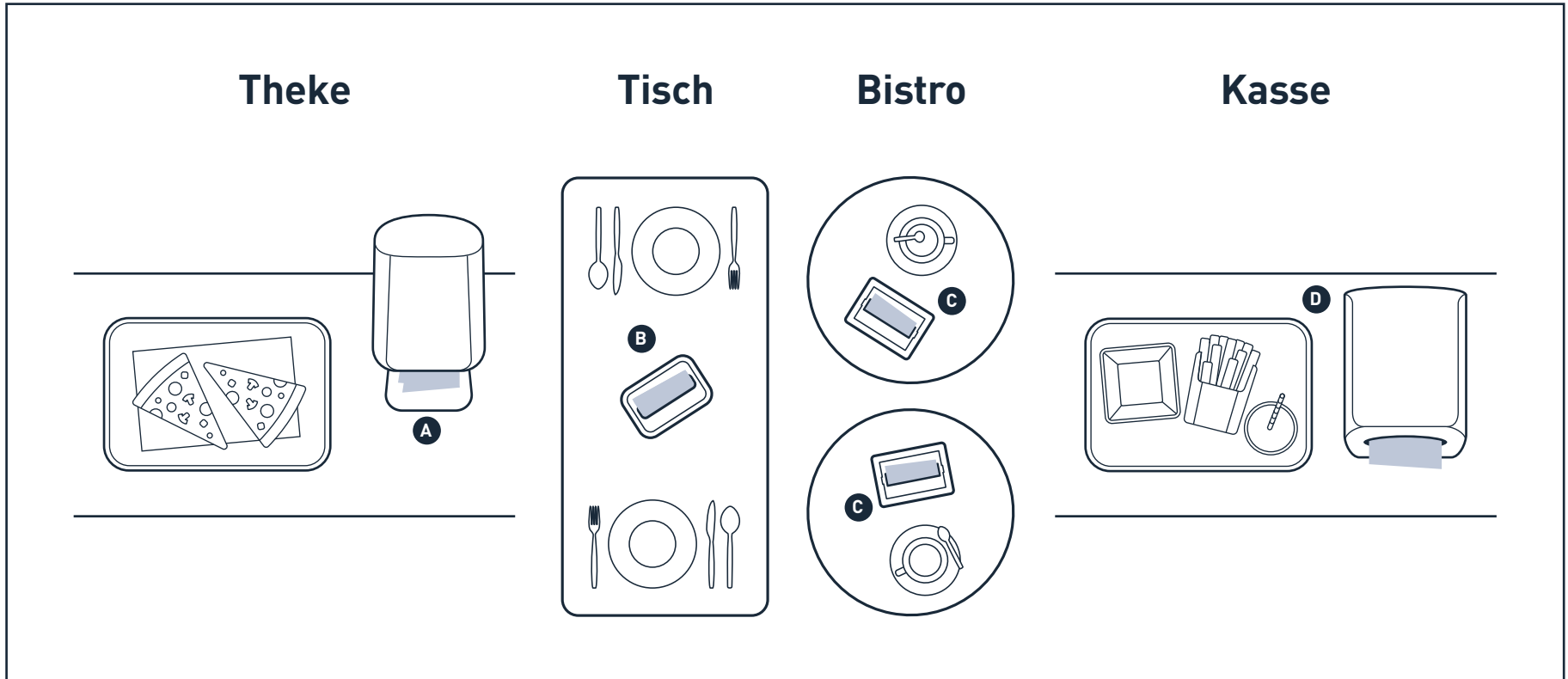
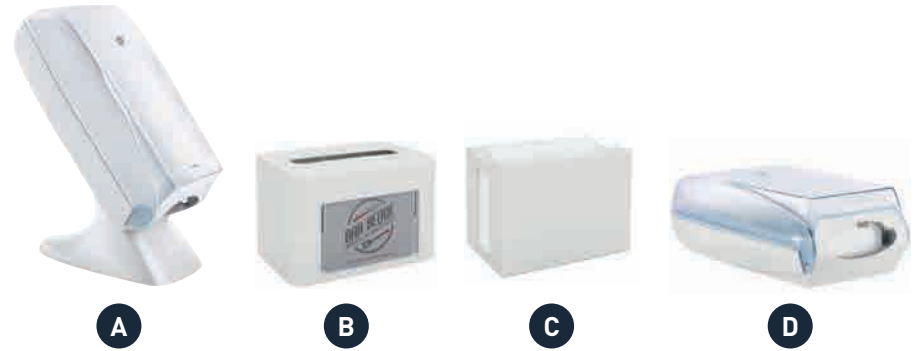

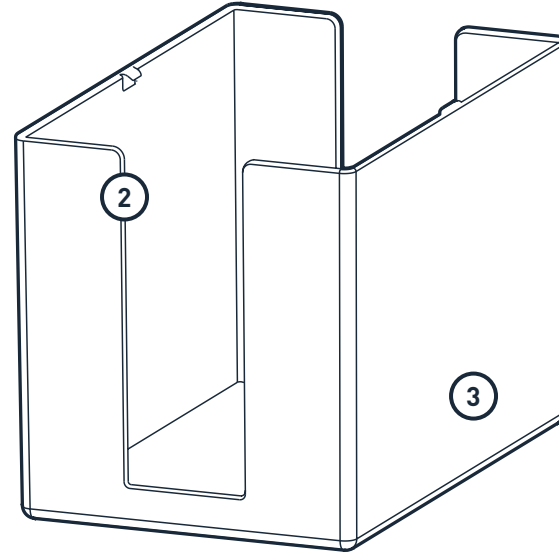
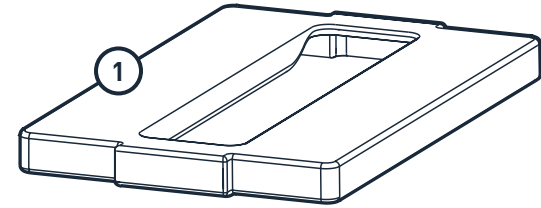

**Spülmaschinenfest**



**Der Kleinste  
im Sortiment**

## 1 Zweckmäßig

Ziel der Planung war es, den Platzbedarf der Spender so gering wie möglich zu gestalten und so dafür zu sorgen, dass sie sich auch ideal für kleinere Lokale mit hoher Kundenfrequenz eignen. Das abgerundete Design ermöglicht, dass sich die Servietten mühelos entnehmen lassen und verringert die Gefahr, dass sie reißen.

## 2 Praktisch

Sie lassen sich jederzeit kontrollieren, selbst mit nur einer Hand nachfüllen und sind vollkommen spülmaschinenfest.

## 3 Unkompliziert

Da wir uns fortwährend auf die Senkung der Kosten beim Gebrauch konzentriert haben, konnten wir eine wirksame und effiziente, aber gleichzeitig unkomplizierte Lösung schaffen.

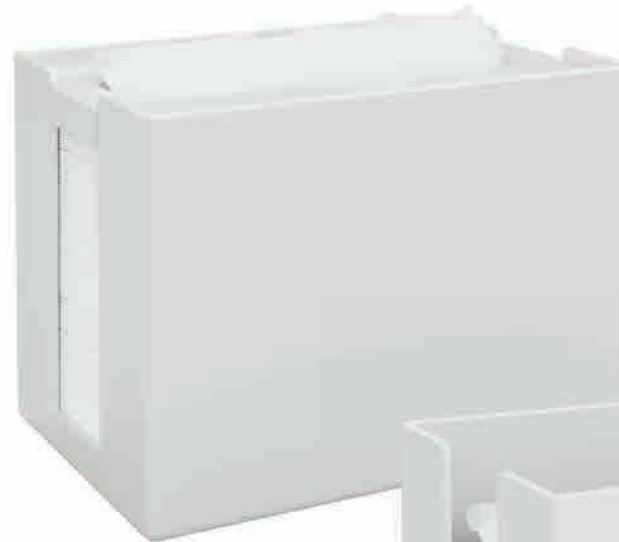

**417194**

Breite 17,8 cm  
Höhe 12,5 cm  
Tiefe 11,8 cm

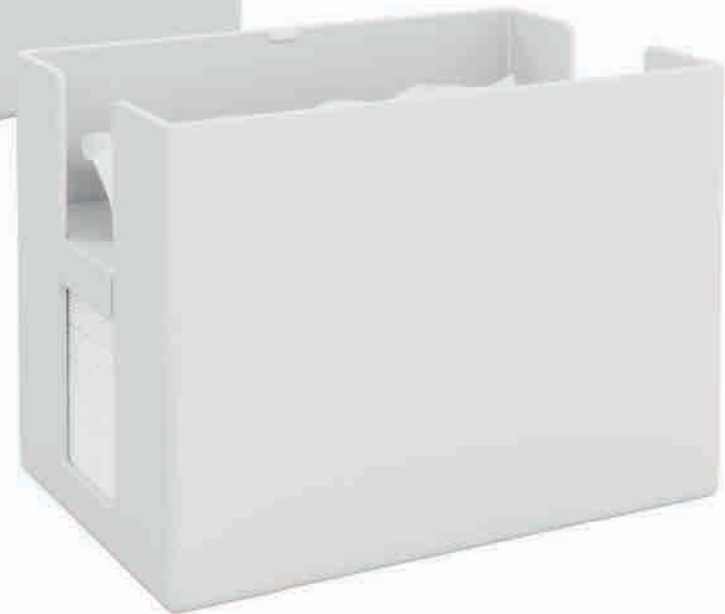

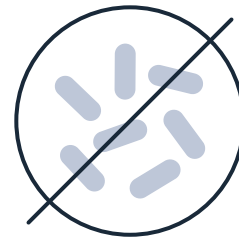
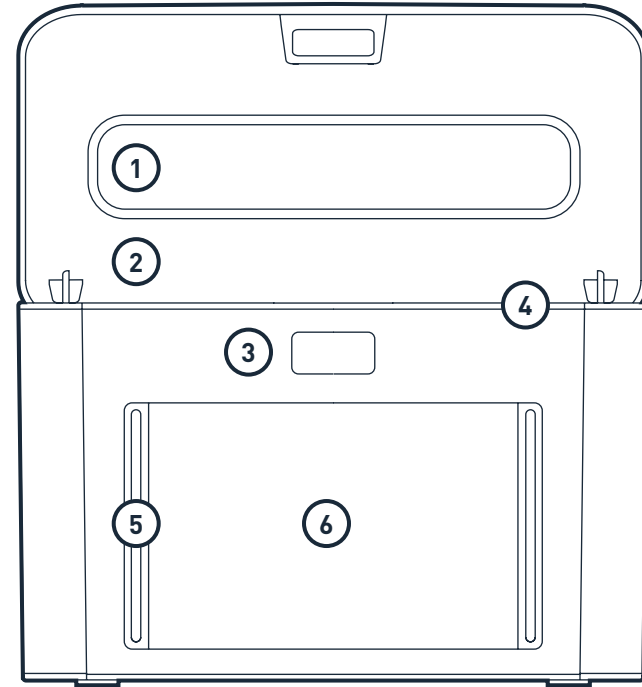

**Antibakteriell**

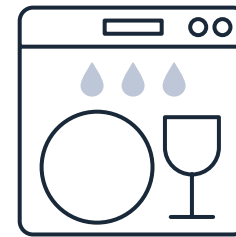

**Spülmaschinenfest**

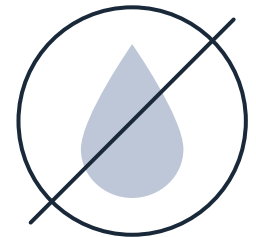

**Vor Tropfen geschützt**

## 1 Optimiert

Durch eine Öffnung mit abgerundetem Profil werden die Servietten einzeln entnommen. So kann ein Scheuern, Reißen oder Verstopfen der Servietten im Spender vermieden werden.

## 2 Hygienisch

Der Spender besteht komplett aus antibakteriellem Kunststoff und der Deckel ist leicht abgeschrägt, so dass Flüssigkeiten, die unbeabsichtigt auf den Spender tropfen könnten, besser nach außen ablaufen können.

## 3 Unkompliziert

Dank seiner bequemen Taste lässt sich der Spender auch mit nur einer Hand öffnen. Außerdem ist er voll und ganz spülmaschinenfest.

## 4 Hermetisch

Dank des innovativen Designs und des doppelten Profils im Deckel wird vermieden, dass Flüssigkeiten und Speisereste in den Spender gelangen. Die Servietten sind geschützt und bleiben sauber.

## 5 Transparent

Die Spender verfügen über Sichtfenster. Ohne jedes Mal den Deckel abnehmen zu müssen, lässt sich so bequem kontrollieren, wie viele Servietten sich noch im Spender befinden.

## 6 Individuell

Um die Auswahl der Ready Table Serie abzurunden, besteht jetzt die Möglichkeit, sowohl die Spender als auch die Servietten mit einem individuellen Aufdruck zu versehen.

## Trendige Farben und modernes Design

Die Spender der Ready Table Serie sind in verschiedenen Farben erhältlich. So lassen sie sich leicht in jedes Ambiente integrieren.



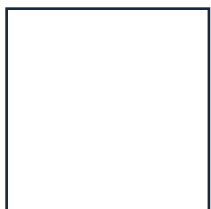

## Serviette 38x38

**Gefaltet 19x19 cm / 2 Lagen**

Für Dinner-Restaurants, in denen großer Wert auf Design und Details gelegt wird.

- SCHWARZ
- SCHOKOLADE
- BLAU
- GRÜN
- LIME
- CHAMPAGNER
- GELB
- ORANGE
- ROT
- BORDEAUX
- WEISS



## Serviette 33x33

**Gefaltet 16,5x16,5 cm / 2 Lagen**

Für schnelle Mahlzeiten und Arbeitsessen, zum Beispiel Imbiss, Cafés und Gaststätten.

- SCHWARZ
- SCHOKOLADE
- BLAU
- GRÜN
- LIME
- CHAMPAGNER
- GELB
- ORANGE
- ROT
- BORDEAUX
- WEISS (1 und 2-lagig)



## Serviette 25x25

**Gefaltet 12,5x12,5 cm / 2 Lagen**

Für Cocktails sowohl zum Aperitif als auch nach dem Abendessen, für Snacks und Fingerfood.

- SCHWARZ
- SCHOKOLADE
- LIME
- CHAMPAGNER
- GELB
- ORANGE
- ROT
- BORDEAUX
- WEISS



## Serviette 17x17

1 Lage

Für Bartheken, Cafés und fürs Frühstück.

- WEISS



### Serviette 1/2 Falz - 2 Lagen

**Gefaltet 16,6x10,8 cm**  
**Geöffnet 16,6x21,6 cm**

Für Lokale mit hoher Kundenfrequenz, die auf die Leistungsfähigkeit des Erzeugnisses achten. Der Clip ist sowohl mit Papier- als auch Poly-Banderole erhältlich.

WEISS



### Serviette 1/2 Falz - 1 Lage

**Gefaltet 16,6x10,8 cm**  
**Geöffnet 16,6x21,6 cm**

Für Lokale mit ausgesprochen hoher Kundenfrequenz, die sehr auf das Preis-Leistungs-Verhältnis achten. Der Clip ist sowohl mit Papier- als auch Poly-Banderole erhältlich.

WEISS

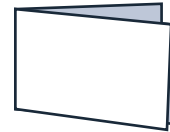

### Serviette 1/4 Falz - 2 Lagen

**Gefaltet 16,6x10,8 cm**  
**Geöffnet 33,2x21,6 cm**

Für Lokale mit geringer Kundenfrequenz, die sehr auf die Qualität und den Service bedacht sind. Der Clip ist sowohl mit Papier- als auch Poly-Banderole erhältlich.

WEISS

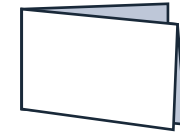

### Serviette 1/4 Falz - 1 Lage

**Gefaltet 16,6x10,8 cm**  
**Geöffnet 33,2x21,6 cm**

Für Lokale mit durchschnittlicher Kundenfrequenz, in denen große Artikel benötigt werden. Der Clip ist sowohl mit Papier- als auch Poly-Banderole erhältlich.

WEISS

## Individuelle Gestaltungsmöglichkeiten

Die individuelle Gestaltung mit Ihrem Firmenlogo ist bei zu vereinbarenden Mindestmengen möglich.

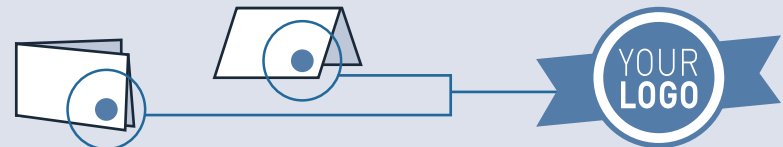



**SPENDER****417192****Spender  
für Falz  
Servietten**

Stück pro VE	Spenderhöhe	Spenderlänge	Spenderbreite	Kapazität	VE Abmessungen	VE Volumen	VE pro Palette
n°	cm	cm	cm	-	cm	m³	n°
6	12.6	20	13.3	Max. 1 clip	15x41x41.5	0.023	76

Antibakteriell - Weiß

**417198**  
Lime**417199**  
Rot**417200**  
Orange**417201**  
Schwarz**417194****Spender  
für Falz  
Servietten**

Stück pro VE	Spenderhöhe	Spenderlänge	Spenderbreite	Kapazität	VE Abmessungen	VE Volumen	VE pro Palette
n°	cm	cm	cm	-	cm	m³	n°
8	12.5	17.8	11.8	Max. 1 clip	28x38x26	0.027	63

Weiß



Spül-maschinenfest



Toleranz ±5%

**416169**

**Spender  
für Falz  
Servietten**



Stück pro VE	Spenderhöhe	Spenderlänge	Spenderbreite	Kapazität	VE Abmessungen	VE Volumen	VE pro Palette
n°	cm	cm	cm	-	cm	m³	n°
1	46.1	22.5	34.7	Max. 3 clips	48.5x36.5x24	0.0425	36

Antibakteriell

**416170**

**Spender  
für Falz  
Servietten**



Stück pro VE	Spenderhöhe	Spenderlänge	Spenderbreite	Kapazität	VE Abmessungen	VE Volumen	VE pro Palette
n°	cm	cm	cm	-	cm	m³	n°
1	42.8	22.5	14.8	Max. 3 clips	44.5x23.5x16.7	0.0175	93

Antibakteriell

**1/2 Falz****416183** Servietten  
1/2 Falz

Lagen	Blatt-anzahl	Blatthöhe	Blattlänge	Maße gefaltet	Stückzahl	VE Abmessungen	VE Volumen	Pack pro VE	VE pro Palette
n°	n°	cm	cm	cm	n°	cm	m³	n°	n°
1	330	16.6	21.6	16.6x10.8	5	34.8x55x40.5	0.077	8	12 (x2)

Zellstoff - Weiß

**416184** Servietten  
1/2 Falz

Lagen	Blatt-anzahl	Blatthöhe	Blattlänge	Maße gefaltet	Stückzahl	VE Abmessungen	VE Volumen	Pack pro VE	VE pro Palette
n°	n°	cm	cm	cm	n°	cm	m³	n°	n°
2	200	16.6	21.6	16.6x10.8	5	34.8x55x40.5	0.077	8	12 (x2)

Zellstoff - Weiß

**416189** Servietten  
1/2 Falz

Lagen	Blatt-anzahl	Blatthöhe	Blattlänge	Maße gefaltet	Stückzahl	VE Abmessungen	VE Volumen	Pack pro VE	VE pro Palette
n°	n°	cm	cm	cm	n°	cm	m³	n°	n°
1	330	16.6	21.6	16.6x10.8	1	34.8x55x40.5	0.077	40	12 (x2)

Zellstoff - Weiß



Prägung



Micro

Falzung



1/2 Falz

Zertifizierungen



Kompatible Spender



Alle Spender für Falz-Servietten

Toleranz ±5%

**416190** Servietten  
1/2 Falz



Lagen	Blatt-anzahl	Blatthöhe	Blattlänge	Maße gefaltet	Stückzahl	VE Abmessungen	VE Volumen	Pack pro VE	VE pro Palette
n°	n°	cm	cm	cm	n°	cm	m³	n°	n°
2	200	16.6	21.6	16.6x10.8	1	34.8x55x40.5	0.077	40	12 (x2)

Zellstoff - Weiß



**416193** Servietten  
1/2 Falz



Lagen	Blatt-anzahl	Blatthöhe	Blattlänge	Maße gefaltet	Stückzahl	VE Abmessungen	VE Volumen	Pack pro VE	VE pro Palette
n°	n°	cm	cm	cm	n°	cm	m³	n°	n°
1	330	16.6	21.6	16.6x10.8	1	34.8x55x40.5	0.077	40	12 (x2)

Zellstoff - Weiß



**416194** Servietten  
1/2 Falz



Lagen	Blatt-anzahl	Blatthöhe	Blattlänge	Maße gefaltet	Stückzahl	VE Abmessungen	VE Volumen	Rollen pro VE	VE pro Palette
n°	n°	cm	cm	cm	n°	cm	m³	n°	n°
2	224	16.6	21.6	16.6x10.8	1	34.8x55x40.5	0.077	40	12 (x2)

Zellstoff - Weiß



Prägung



Falzung



Zertifizierungen



Kompatible Spender

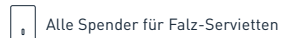

## 1/4 Falz

### 416181 Servietten 1/4 Falz



Lagen	Blatt-anzahl	Blatthöhe	Blattlänge	Maße gefaltet	Stückzahl	VE Abmessungen	VE Volumen	Pack pro VE	VE pro Palette
n°	n°	cm	cm	cm	n°	cm	m³	n°	n°
1	224	33.2	21.6	16,6x10,8	5	34.8x55x40.5	0.077	8	12 (x2)

Zellstoff - Weiß



### 416182 Servietten 1/4 Falz



Lagen	Blatt-anzahl	Blatthöhe	Blattlänge	Maße gefaltet	Stückzahl	VE Abmessungen	VE Volumen	Pack pro VE	VE pro Palette
n°	n°	cm	cm	cm	n°	cm	m³	n°	n°
2	110	33.2	21.6	16,6x10,8	5	34.8x55x40.5	0.077	8	12 (x2)

Zellstoff - Weiß



### 416187 Servietten 1/4 Falz



Lagen	Blatt-anzahl	Blatthöhe	Blattlänge	Maße gefaltet	Stückzahl	VE Abmessungen	VE Volumen	Pack pro VE	VE pro Palette
n°	n°	cm	cm	cm	n°	cm	m³	n°	n°
1	224	33.2	21.6	16,6x10,8	1	34.8x55x40.5	0.077	40	12 (x2)

Zellstoff - Weiß



Prägung



Falzung



1/4 Falz

Zertifizierungen



Kompatible Spender



Alle Spender für Falz-Servietten

**416188** Servietten  
1/4 Falz

Lagen	Blatt-anzahl	Blatthöhe	Blattlänge	Maße gefaltet	Stückzahl	VE Abmessungen	VE Volumen	Pack pro VE	VE pro Palette
n°	n°	cm	cm	cm	n°	cm	m <sup>3</sup>	n°	n°
2	110	33.2	21.6	16,6x10,8	1	34.8x55x40.5	0.077	40	12 (x2)

Zellstoff - Weiß

**416191** Servietten  
1/4 Falz

Lagen	Blatt-anzahl	Blatthöhe	Blattlänge	Maße gefaltet	Stückzahl	VE Abmessungen	VE Volumen	Pack pro VE	VE pro Palette
n°	n°	cm	cm	cm	n°	cm	m <sup>3</sup>	n°	n°
1	200	33.2	21.6	16,6x10,8	1	34.8x55x40.5	0.077	40	12 (x2)

Zellstoff - Weiß

**416192** Servietten  
1/4 Falz

Lagen	Blatt-anzahl	Blatthöhe	Blattlänge	Maße gefaltet	Stückzahl	VE Abmessungen	VE Volumen	Pack pro VE	VE pro Palette
n°	n°	cm	cm	cm	n°	cm	m <sup>3</sup>	n°	n°
2	110	33.2	21.6	16,6x10,8	1	34.8x55x40.5	0.077	40	12 (x2)

Zellstoff - Weiß



Prägung



Micro

Falzung



1/4 Falz

Zertifizierungen



Ecolabel FSC

Kompatible Spender



Alle Spender für Falz-Servietten

**38x38**

**415227**



**Servietten**



Lagen	Blatt-anzahl	Blatthöhe	Blattlänge	Maße gefaltet	Stückzahl	VE Abmessungen	VE Volumen	Pack pro VE	VE pro Palette
n°	n°	cm	cm	cm	n°	cm	m³	n°	n°
2	44	38	38	19x19	1	20x58x39	0.045	18	24 (x2)

Zellstoff - Weiß



**415215**

Orange



**415216**

Bordeaux



**415217**

Gelb



**415218**

Rot



**415219**

Champagner



**415220**

Grün



**415221**

Blau



**415222**

Lime



**415223**

Schokolade



**415224**

Schwarz

**404270**

**Servietten**



Lagen	Blatt-anzahl	Blatthöhe	Blattlänge	Maße gefaltet	Stückzahl	VE Abmessungen	VE Volumen	Pack pro VE	VE pro Palette
n°	n°	cm	cm	cm	n°	cm	m³	n°	n°
2	50	38	38	19x19	1	39x58.5x35	0.080	42	12 (x2)

Zellstoff - Weiß



Prägung



Micro

Zertifizierungen



**417797 NEW****Servietten  
1/8 Falz**

Lagen	Blatt- anzahl	Blatthöhe	Blattlänge	Maße gefaltet	Stückzahl	VE Abmessungen	VE Volumen	Pack pro VE	VE pro Palette
n°	n°	cm	cm	cm	n°	cm	m <sup>3</sup>	n°	n°
2	80	38	38	19 x19.5	1	36,5x58x39,3	0.083	24	12 (x2)

Zellstoff - Weiß

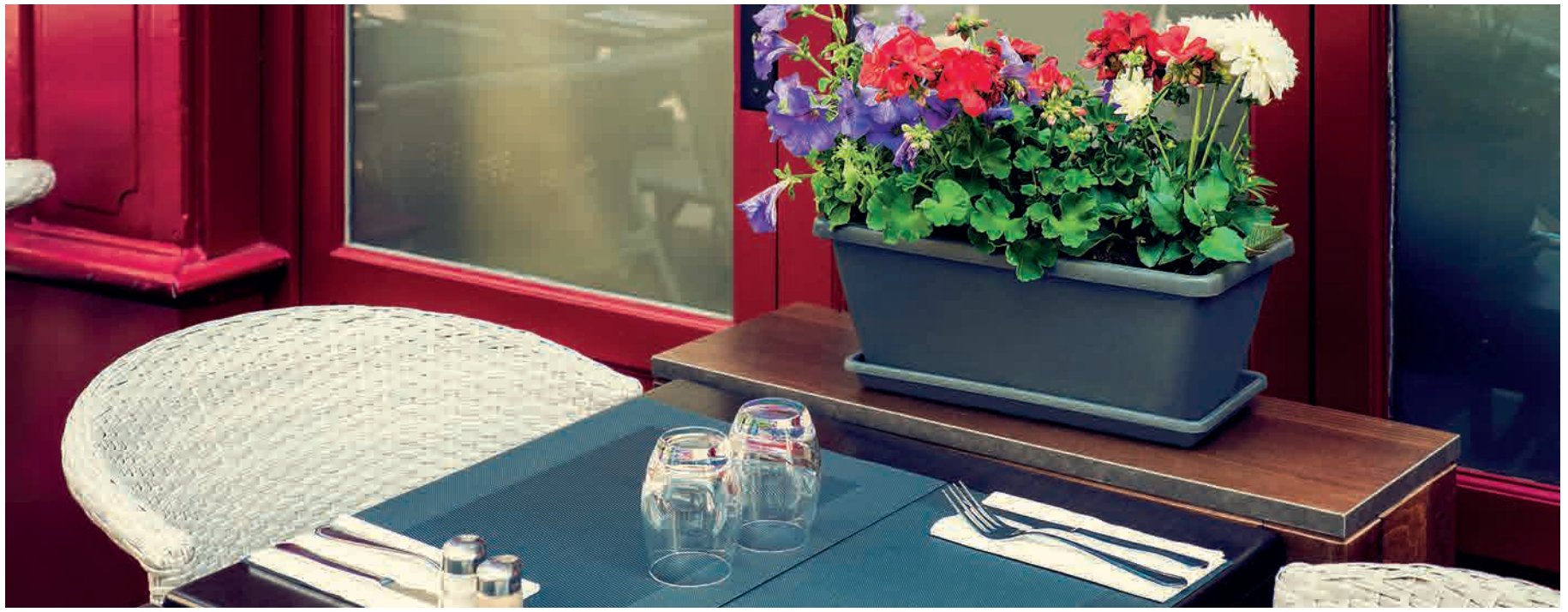

Zertifizierungen



Toleranz ±5%



**33x33****400710****Servietten**

Lagen	Blattanzahl	Blatthöhe	Blattlänge	Maße gefaltet	Stückzahl	VE Abmessungen	VE Volumen	Pack pro VE	VE pro Palette
n°	n°	cm	cm	cm	n°	cm	m³	n°	n°
2	50	33	33	16.5x16.5	1	35.5x37x52.5	0.069	42	12 (x2)

Zellstoff - Weiß

**415205****Servietten**

Lagen	Blattanzahl	Blatthöhe	Blattlänge	Maße gefaltet	Stückzahl	VE Abmessungen	VE Volumen	Pack pro VE	VE pro Palette
n°	n°	cm	cm	cm	n°	cm	m³	n°	n°
2	50	33	33	16.5x16.5	1	17.5x37x52	0.034	21	24 (x2)

Zellstoff - Orange

**415206**  
Bordeaux**415207**  
Gelb**415208**  
Rot**415209**  
Champagner**415210**  
Grün**415211**  
Blau**415212**  
Lime**415213**  
Schokolade**415214**  
Schwarz

**25x25**
**415236**  
 Servietten

Lagen	Blatt-anzahl	Blatthöhe	Blattlänge	Maße gefaltet	Stückzahl	VE Abmessungen	VE Volumen	Pack pro VE	VE pro Palette
n°	n°	cm	cm	cm	n°	cm	m <sup>3</sup>	n°	n°
2	100	25	25	12.5x12.5	1	25.5x38.7x25.5	0.025	20	36 (x2)

Zellstoff - Weiß

**415228**  
 Orange

**415229**  
 Bordeaux

**415230**  
 Gelb

**415231**  
 Rot

**415232**  
 Champagner

**415233**  
 Lime

**415234**  
 Schokolade

**415235**  
 Schwarz

**ANDERE****415237****Servietten**

Lagen	Blatt-anzahl	Blatthöhe	Blattlänge	Maße gefaltet	Stückzahl	VE Abmessungen	VE Volumen	Pack pro VE	VE pro Palette
n°	n°	cm	cm	cm	n°	cm	m <sup>3</sup>	n°	n°
1	300	32	33	16x16.5	1	51x79x34	0.137	18	6 (x2)

Zellstoff - Weiß

**415238****Servietten**

Lagen	Blatt-anzahl	Blatthöhe	Blattlänge	Maße gefaltet	Stückzahl	VE Abmessungen	VE Volumen	Pack pro VE	VE pro Palette
n°	n°	cm	cm	cm	n°	cm	m <sup>3</sup>	n°	n°
1	500	32.5	29	14.5x16	1	30.5x79x34	0.082	10	12 (x2)

Zellstoff - Weiß

**415242****Bar  
Servietten**

Lagen	Blatt-anzahl	Blatthöhe	Blattlänge	Maße gefaltet	Stückzahl	VE Abmessungen	VE Volumen	Pack pro VE	VE pro Palette
n°	n°	cm	cm	cm	n°	cm	m <sup>3</sup>	n°	n°
1	2000	17	17	-	1	69.8x38.6x37.3	0.100	10	18

Zellstoff - Weiß

Prägung



Bananas

Zertifizierungen



EcoLabel

Toleranz ±5%

## Wissenschaftliche Quellen



Da die Bakterienzahl auf den Händen erheblich reduziert wird, empfiehlt die **Weltgesundheitsorganisation** und die renommierte **Westminster University** die Benutzung von **Papierhandtüchern**.

## Auszeichnungen von Papernet Artikeln



Die Jury des **PPI Awards** kürte das biologisch aktive Toilettenpapier **Papernet Bio Tech** im Jahr 2015 zum „**Innovativsten Erzeugnis des Jahres**“.



**Dissolve Tech** erhält die **Auszeichnung Sanitary Maintenance Distributor Choice Award 2016**. Das Programm Distributor Choice Award zeichnet die innovativsten und nützlichsten Erzeugnisse des Jahres für den Hygienebereich aus.

## Zertifizierungen der Papernet Artikel



**Bio Tech** und **Freshen Tech** sind zwei Artikel, die das renommierte Labor **Chelab Silliker**, welches der **Mérieux NutriSciences Corporation** angehört, offiziell im Hinblick auf die dermatologische Kontrolle getestet hat.



Für die positive Enzymaktivität der B ATP-Sporen erhält **Bio Tech** im Jahr 2013 die Zertifizierung des renommierten Instituts **SGS Fresenius, Taunusstein**. SGS ist für die Bereiche Prüfungen, Tests, Abnahmen und Zertifizierungen eine weltweit führende deutsche Gesellschaft.



Das **Centre Technique du Papier in Grenoble** hat im Jahr 2014 nachgewiesen, dass sich das Papierhandtuch **Dissolve Tech**, sobald es mit Wasser in Berührung kommt, nach 3 Minuten auflöst. Das Centre Technique du Papier in Grenoble ist eine Organisation für Forschung und industrielle Entwicklung, welche die Papierindustrie wissenschaftlich unterstützt.

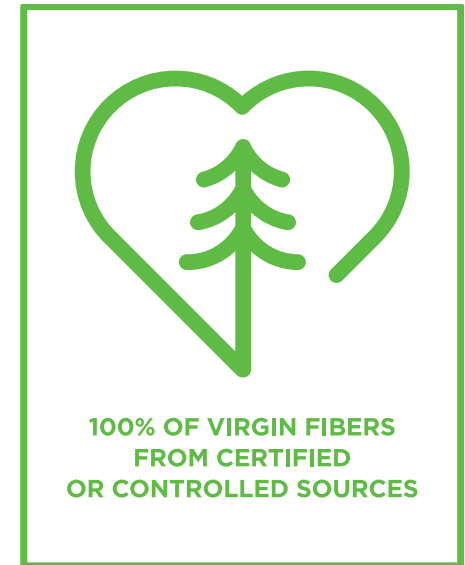

Sofidel hat ein bedeutendes Ziel erreicht: Die, durch die Gruppe eingekauften, Fasern aus reinem Zellstoff, stammen zu 100% aus zertifizierten oder kontrollierten Quellen. Deshalb haben wir uns entschieden, alle, aus reinem Zellstoff bestehenden Artikel, mit Hilfe eines Symbols zu kennzeichnen.



Forest  
Stewardship  
Council®

Dieses Zertifizierungssystem für Wälder, Holz und Holzzeugnisse bescheinigt, dass die Erzeugnisse aus einer umweltfreundlichen, sozialförderlichen und ökonomisch tragfähigen Bewirtschaftung der Wälder stammen. Das Forest Stewardship Council ist eine regierungsunabhängige Organisation, die 1994 in Mexiko gegründet wurde und deren Sitz 2003 nach Bonn verlegt wurde. Um das Label verwenden zu können, ist die Zertifizierung notwendig, die mit Hilfe von Waldkontrollen die Herkunft sowie alle weiteren Verarbeitungsprozesse des Holzes bis zu seinem Verbraucher bescheinigt. Auch wenn die Zahlen kontinuierlich zunehmen, muss man, um sich vorstellen zu können wie verbreitet das Label FSC ist, berücksichtigen, dass derzeit weltweit etwa 72 Millionen Hektar an über 790 Orten zertifiziert sind. Dies bedeutet 13.000 zertifizierte Produktserien bei einem weltweiten Markt von mehr als 5 Milliarden US\$.

<http://ic.fsc.org/en>



EU Ecolabel  
or EU Flower

Das Umweltzeichen ist das freiwillige Typ-III-Umweltlabel, das die EU-Kommission 1992 bei der Beachtung genauer Umweltkriterien als Qualitätskennzeichnung vergeben hat. Es gibt an, dass ein Erzeugnis in allen Phasen seines Lebenszyklus unter Berücksichtigung der mit seiner Herstellung, der Luft-, Wasser- und Bodenqualität, der Erzeugung von Abfällen, dem Verbrauch von Ressourcen und Energie, der Lärmbelastung und dem Schutz der Artenvielfalt verbundenen Umweltaspekte geringe Umweltauswirkungen garantiert. Nach dem Prinzip des gemeinsamen Umweltmanagements schlägt das Gremium European Union Ecolabeling Board (EUEB), dem die Industrie, kleine und mittelständische Unternehmen, Verbraucherverbände und Umweltschutzorganisationen angehören, die Kriterien, welche die EU-Kommission eingeführt hat, vor. Die Berücksichtigung des Lebenszyklus gestattet eine Verringerung der globalen Umweltauswirkungen. Mit dem Umweltzeichen erhält der Verbraucher zuverlässige und wissenschaftlich begründete Garantien im Hinblick auf die Umweltauswirkungen und die Leistungsstandards der Erzeugnisse.

<http://ec.europa.eu/environment/ecolabel>



The Blue  
Angel

Das Umweltzeichen „Blauer Engel“ wird für besonders umwelt- und gesundheitsschonende Produkte vergeben. Der „Blaue Engel“ garantiert gute Erzeugnisse mit geringeren Umweltauswirkungen und, im Vergleich zu anderen Erzeugnissen der Kategorie, erhöhtem Gesundheitsschutz. Für Hygienepapier sind folgende Hauptkriterien maßgeblich: Bei den Rohstoffen muss es sich zu 100 % um Altpapier (Recyclingpapier) handeln. In der Tat sagt der „Blaue Engel“ aus, dass sich mit einem Erzeugnis, das zu 100 % aus Altpapier besteht, die Primärenergie, die für die Herstellung neuer Papierfasern erforderlich ist, einsparen lässt. Dieses Handeln trägt nicht nur zu einer Verringerung des Abfallvolumens bei, sondern hilft auch die Holzressourcen zu bewahren.

[www.blauer-engel.de](http://www.blauer-engel.de)